

PROPAC

Il vostro partner per l'imballaggio

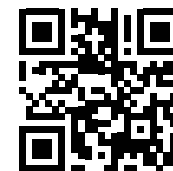

NAKPACK®

EXTREME PROTECTION FOR YOUR BOTTLES

PARTE SUPERIORE

Codice NAKP3B-UP

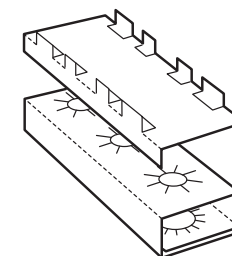
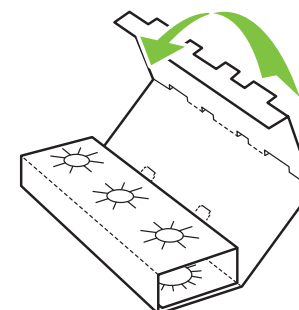
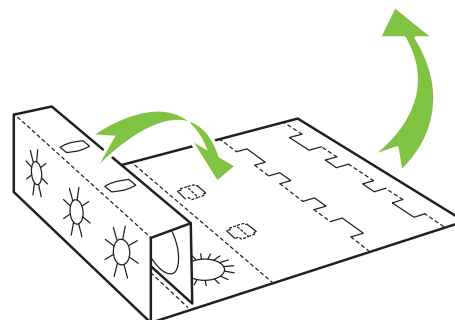
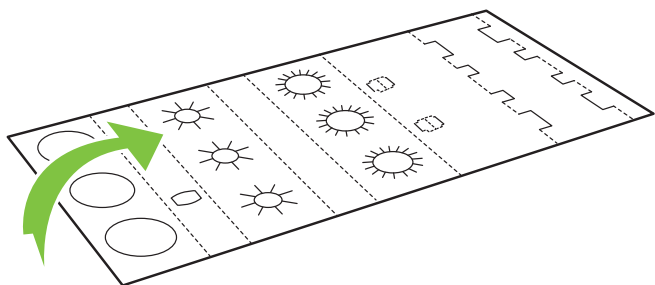

PARTE INFERIORE

Codice NAKP3B-DW

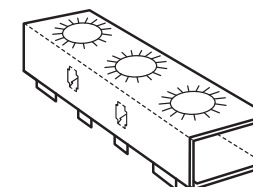
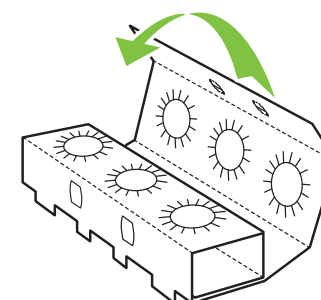
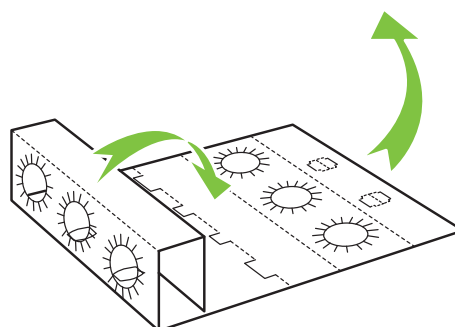
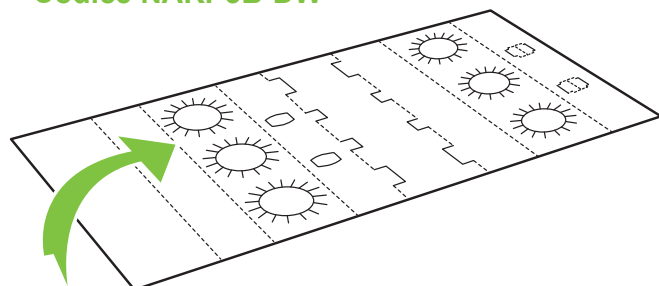

NAKPACK È UN MARCHIO REGISTRATO. NAKPACK È UN SISTEMA DI IMBALLAGGIO BREVETTATO A LIVELLO INTERNAZIONALE

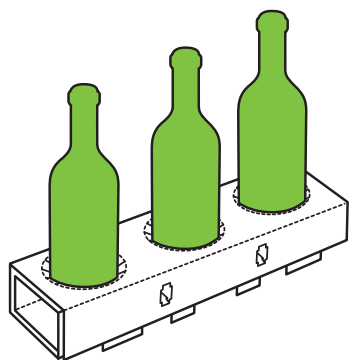

- A** Alloggiare le bottiglie all'interno della protezione inferiore.
Per le bottiglie di diametro "generoso" (Es. modello Champagnotta, Franciacorta etc...) si consiglia in fase di inserimento di ruotare contemporaneamente la bottiglia per agevolare l'entrata.

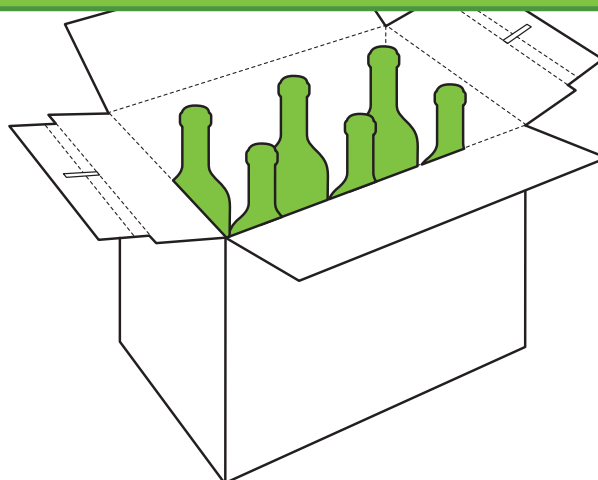

- B** Riporre le bottiglie assieme alle proprie protezioni inferiori all'interno della scatola.

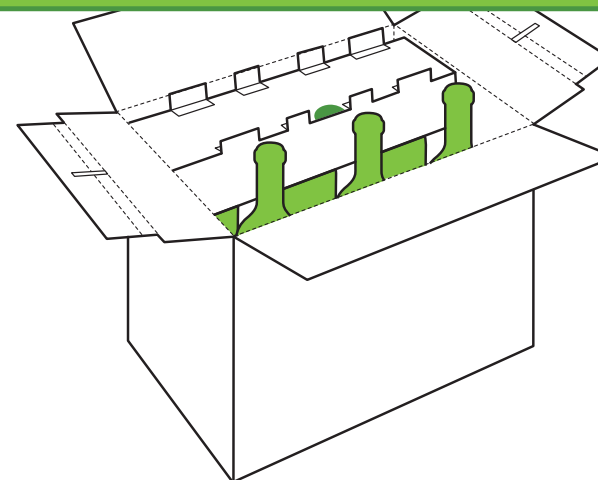

- C** Inserire le protezioni superiori ponendo attenzione per i modelli da 6 e 12 bottiglie al rispetto del **giusto verso** suggerito dal bollino come riportato sulle apposite falde della scatola.

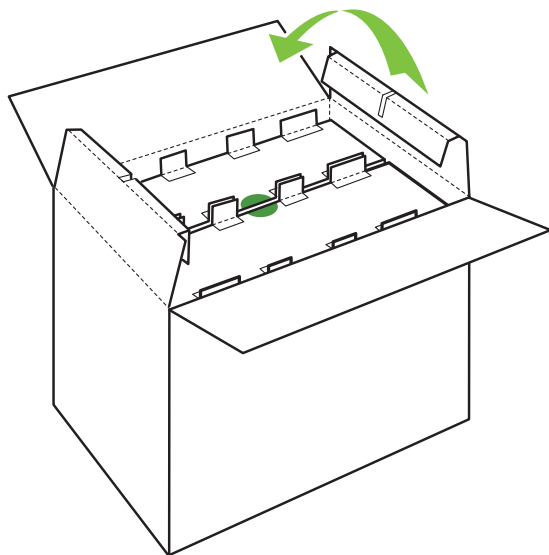

- D** Piegare le falde su se stesse seguendo i tratteggi. Troverai maggiori informazioni nel dettaglio direttamente su una delle falde della scatola.

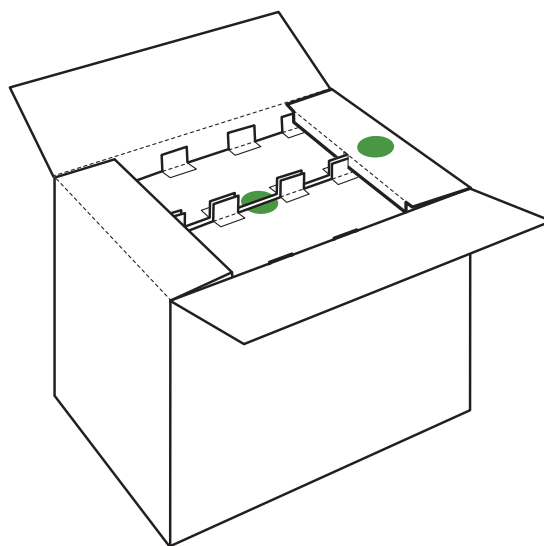

- E** Tramite il foro ricavato dalla piega della falda **bloccare le protezioni interne superiori** per mezzo delle alette distanziatrici.

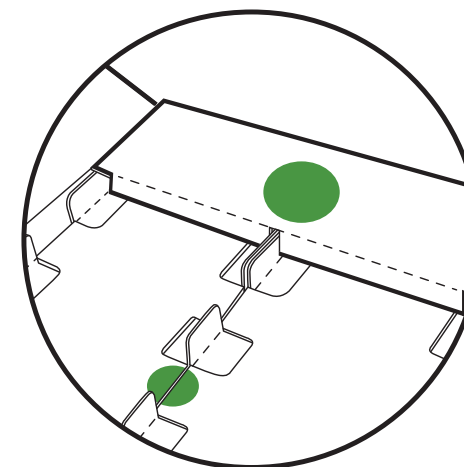

Dettaglio del corretto posizionamento delle protezioni interne superiori e dell'uso corretto delle falde per bloccare le protezioni tramite le alette.